



Farbe: muschelkalk

Benötigte Utensilien

- Wasserwaage
- Gummihammer
- Zahnpachtel
- Natursteinkleber
- Dünnbettmörtel

Lieferumfang

Der Bausatz wird in drei Paletten, bestehend aus Steinen in den Formaten 25 x 20 x 10 cm, 12,5 x 20 x 10 cm, 25 x 10 x 10 cm, 12,5 x 10 x 10 cm und drei Abdeckplatten in den Formaten 77 x 113 x 2 cm, 77 x 79 x 2 cm und 77 x 53 x 2 cm, angeliefert. Im Bausatz sind alle Steinmaße in ausreichender Menge vorhanden. Für den Aufbau wird ein befestigter, ebener und waagerechter Untergrund benötigt. Die Gesamtbreite des Aufbaus richtet sich nach der Grillbreite. Am besten geeignet ist ein Grill mit 75 cm Breite. Bei breiteren oder schmalen Grills ist aber eine individuelle Lösung möglich. Auch ein spiegelverkehrter Aufbau ist problemlos realisierbar.

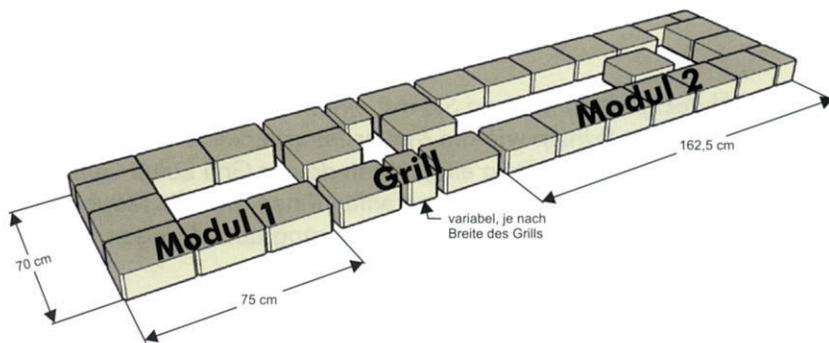

Das Modul 1 links vom Grill hat eine Gesamtbreite von 75 cm. Das Modul 2 rechts vom Grill hat eine Gesamtbreite von 162,5 cm. Die Tiefe des Aufbaus beträgt 70 cm.

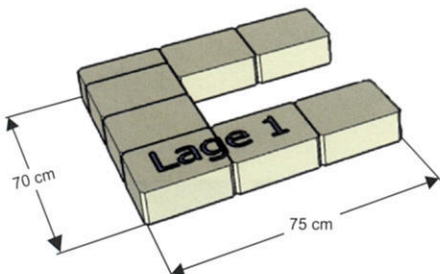

Beginnen Sie mit der 1. Lage des Modul 1. Wichtig ist, dass alle Steine waagrecht ausgerichtet werden. Ausrichtung und Verlegung nach Aufbauzeichnung. Verkleben Sie alle Lagen mit einem Dünnbettmörtel. Bringen Sie den Dünnbettmörtel mit einem Zahnpachtel ca. 3 mm hoch auf. Bitte beachten Sie, dass der Dünnbettmörtel nach dem Verkleben nicht aus der Fuge quillt.

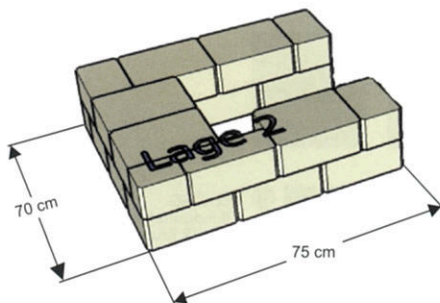

Nach der Lage 1 bauen Sie die Lage 2 auf. Klopfen Sie die Steine mit dem Gummihammer in Waage an und richten Sie diese aus. Lage 3, 5, 7 und 9 sind baugleich mit der Lage 1. Lage 4, 6, 8 und 10 entsprechen Lage 2.

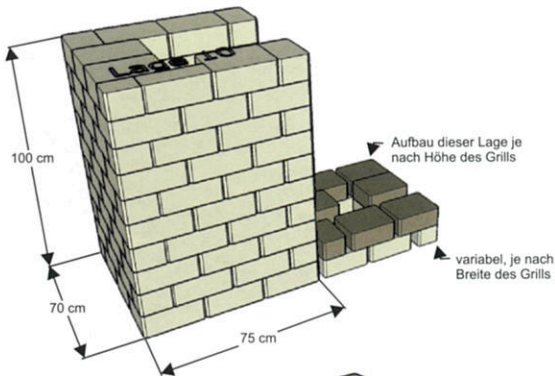

Anschließend bauen Sie den Unterbau des Grills auf. Hier richtet sich der Unterbau nach Breite und Höhe des Grills. Je nach Grillhöhe benötigen Sie eine oder zwei Lagen als Unterbau. Im Bausatz sind ausreichend Steine für eine eventuell benötigte zweite Lage vorhanden.

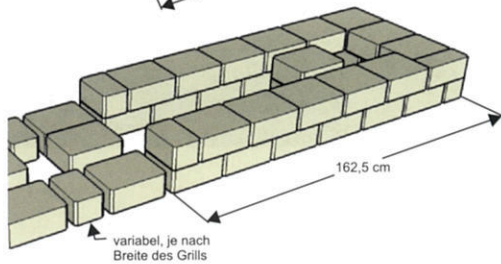

Das Modul 2 können Sie nach dem gleichen Prinzip wie Modul 1 aufbauen.

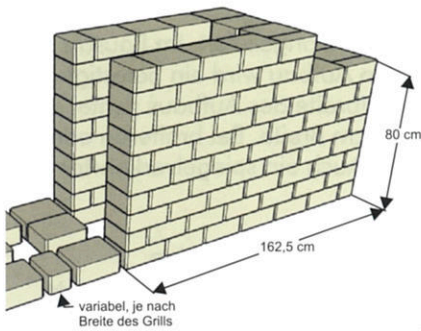

Bitte beachten Sie, dass bei Lage 9 und 10 ein Versatz von 2 Steinlängen eingeplant wird (siehe Zeichnung). Der niedrigere Teil eignet sich gut als zusätzliche Ablage z. B. für Getränke, Bierfass etc.

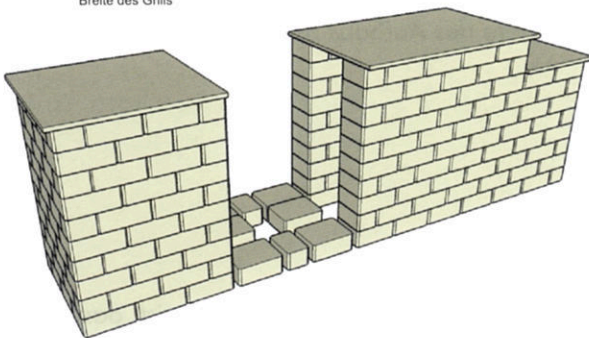

Die Abdeckplatten können Sie mit einem Dünnbettmörtel nach dem gleichen Prinzip wie die Mauersteine verkleben. Hinter dem Grill ist bewusst kein Stein eingeplant, da der Grill Zuluft beim Brennvorgang benötigt. Wir empfehlen Ihnen, auf die Mauersteine eine zusätzliche Steinimprägnierung aufzubringen.

Lieferumfang EHL®-Outdoorkitchen-Set

	Länge	Breite	Höhe	Bedarf	Gewicht
1.	25 cm	20 cm	10 cm	ca. 196 Stck	ca. 11 kg/Stck
2.	12,5 cm	20 cm	10 cm	ca. 28 Stck	ca. 5,5 kg/Stck
3.	25 cm	10 cm	10 cm	ca. 15 Stck	ca. 5,5 kg/Stck
4.	12,5 cm	10 cm	10 cm	ca. 5 Stck	ca. 2,8 kg/Stck
5.	77 cm	113 cm	2 cm	1 Stck	ca. 55 kg/Stck
6.	77 cm	79 cm	2 cm	1 Stck	ca. 37 kg/Stck
7.	77 cm	53 cm	2 cm	1 Stck	ca. 25 kg/Stck

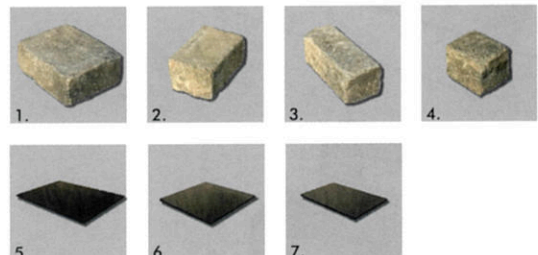

Das EHL®-Outdoorkitchen-Set wird ohne Grill und Deko geliefert.