

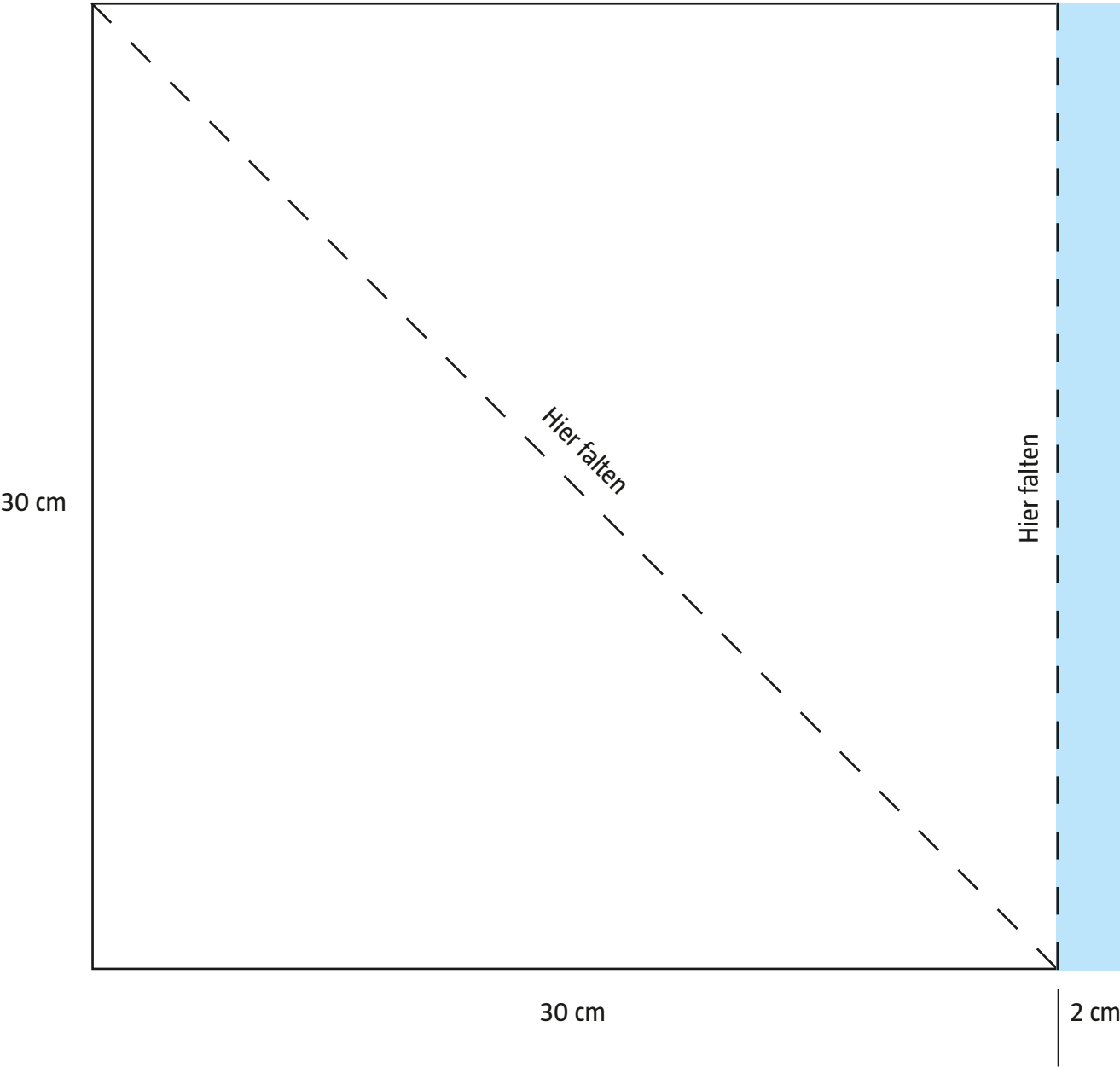

Anleitung Marktstand Papiertüte



 Klebefäche

# Schablone Marktstand Dachziegel

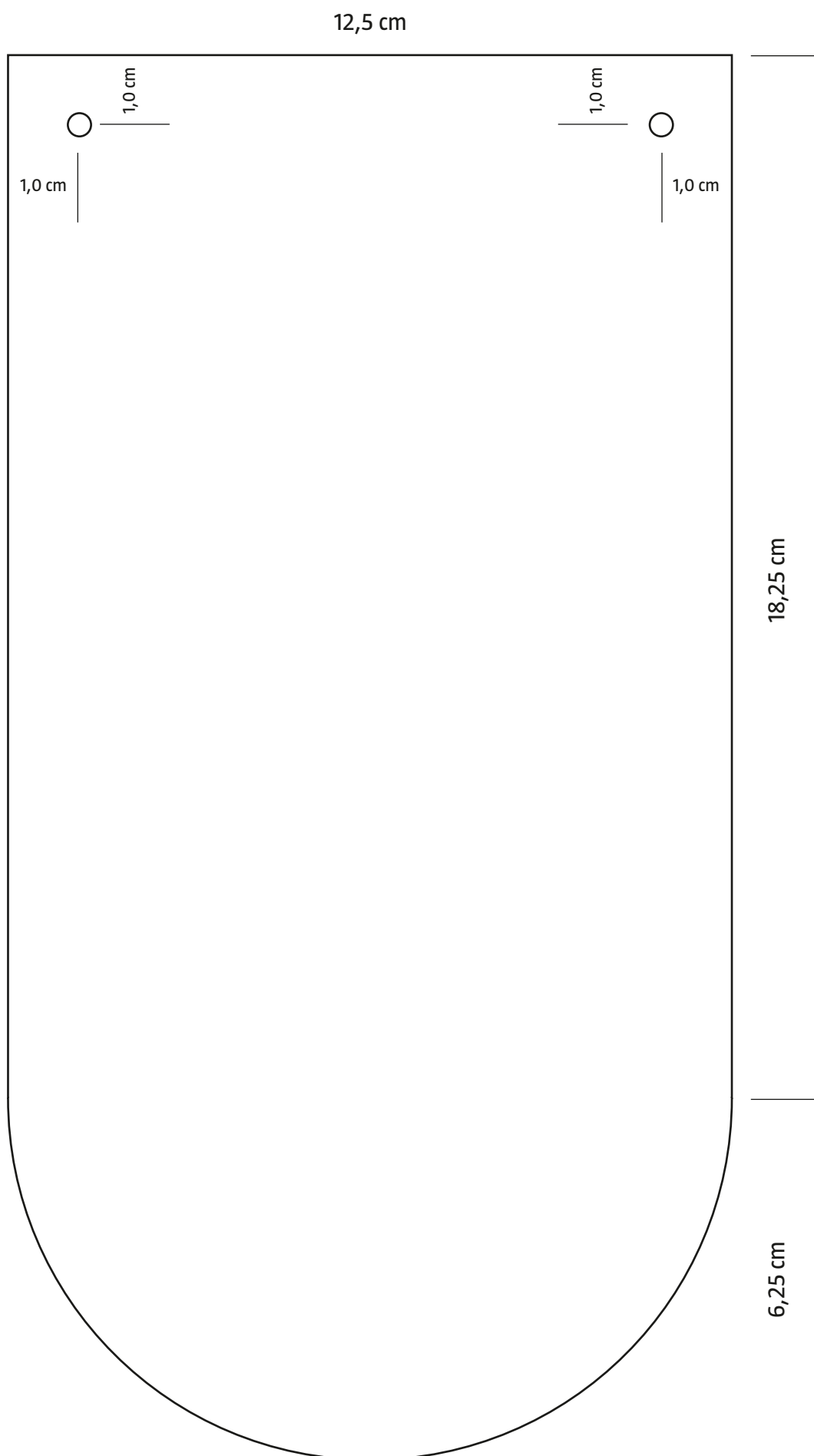

## Zeichnung Marktstand Rückseite

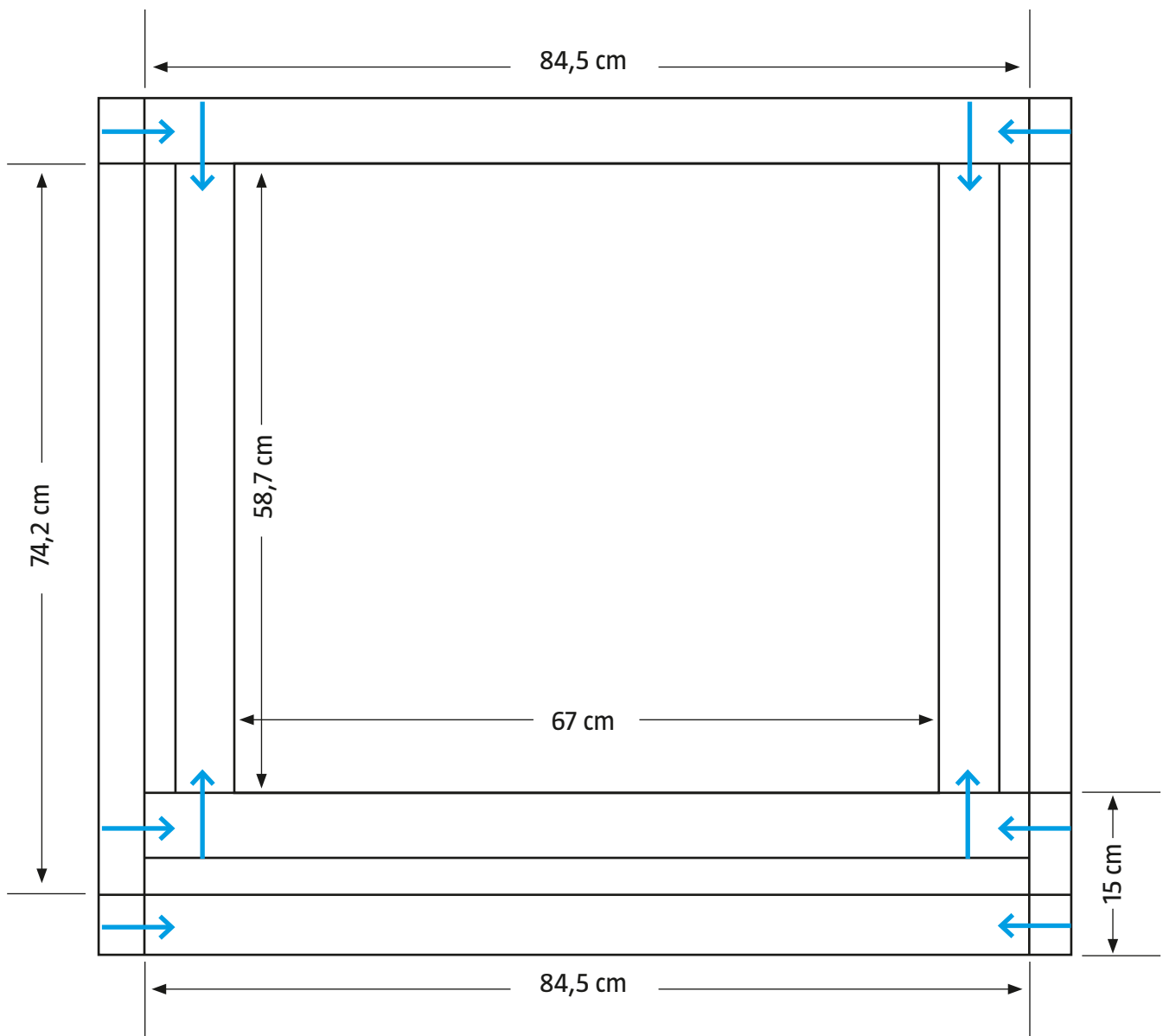

### Rauhspund Zuschnitt:

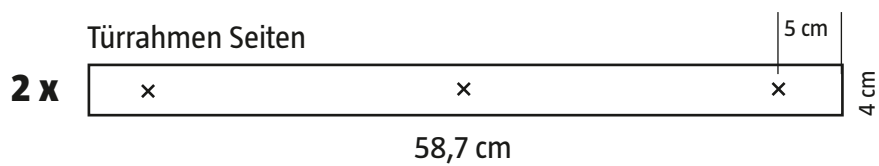
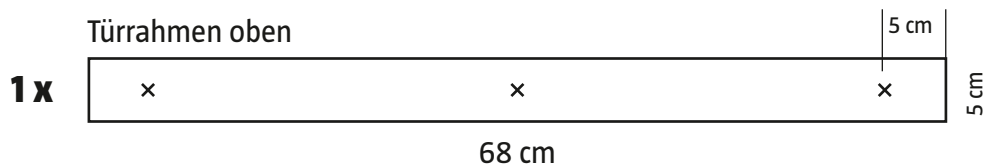

→ Schrauben

x Bohr/Schraubmarkierung

# Zeichnung Marktstand Seite

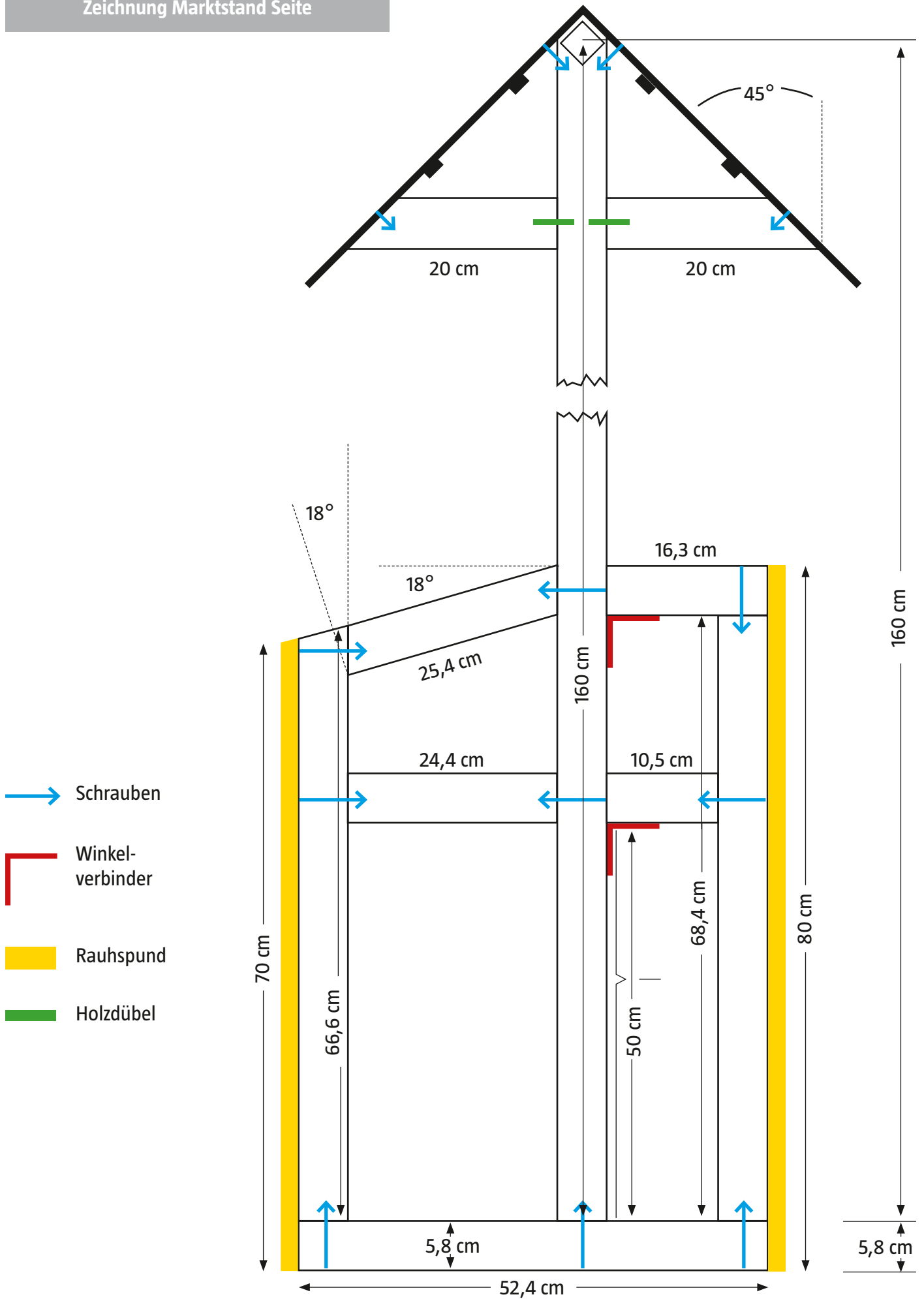

# Zeichnung Marktstand Oberfläche

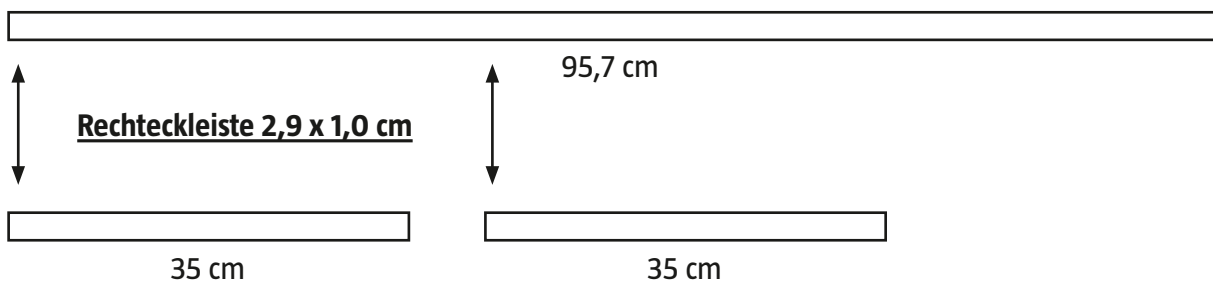
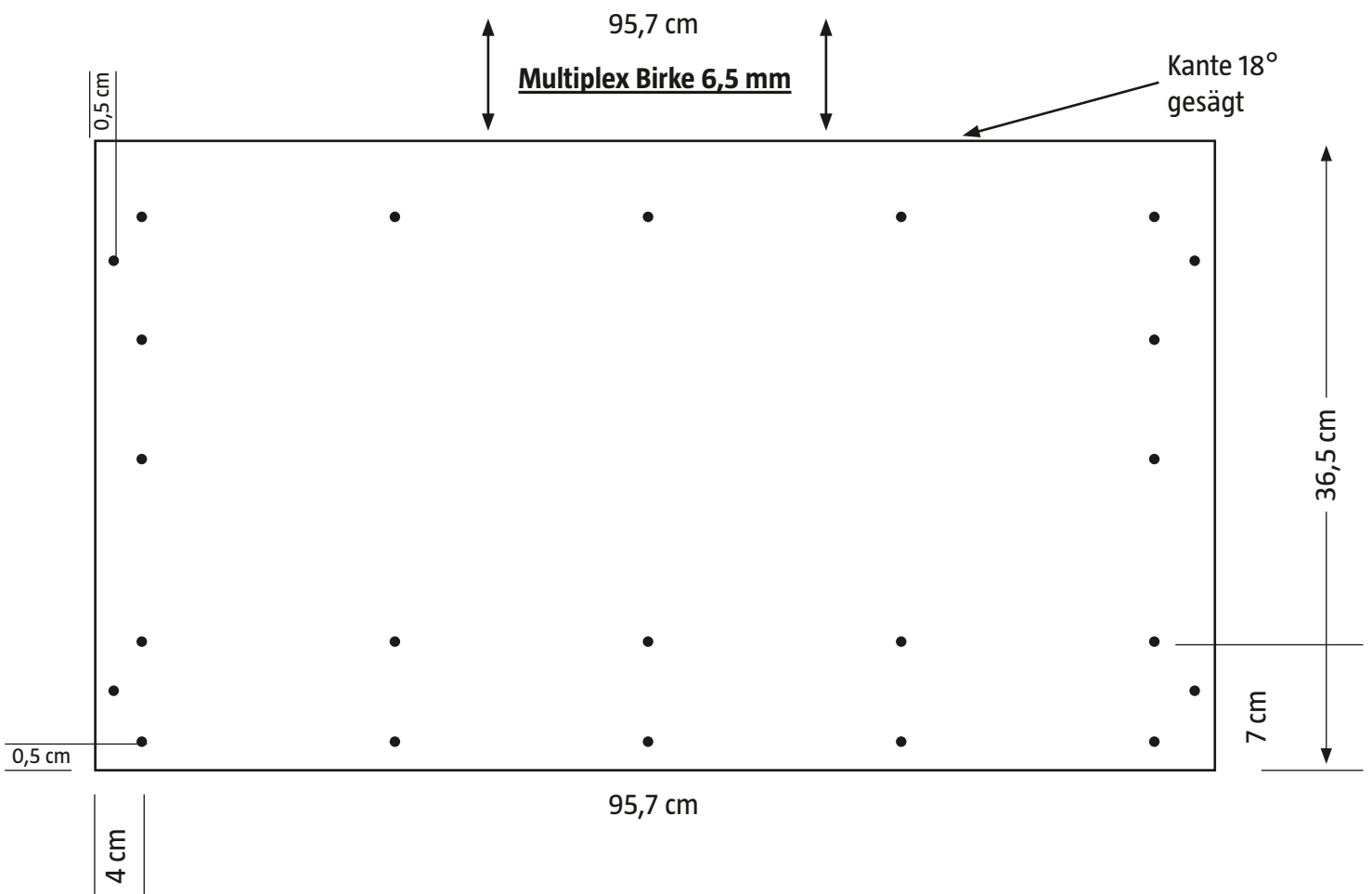
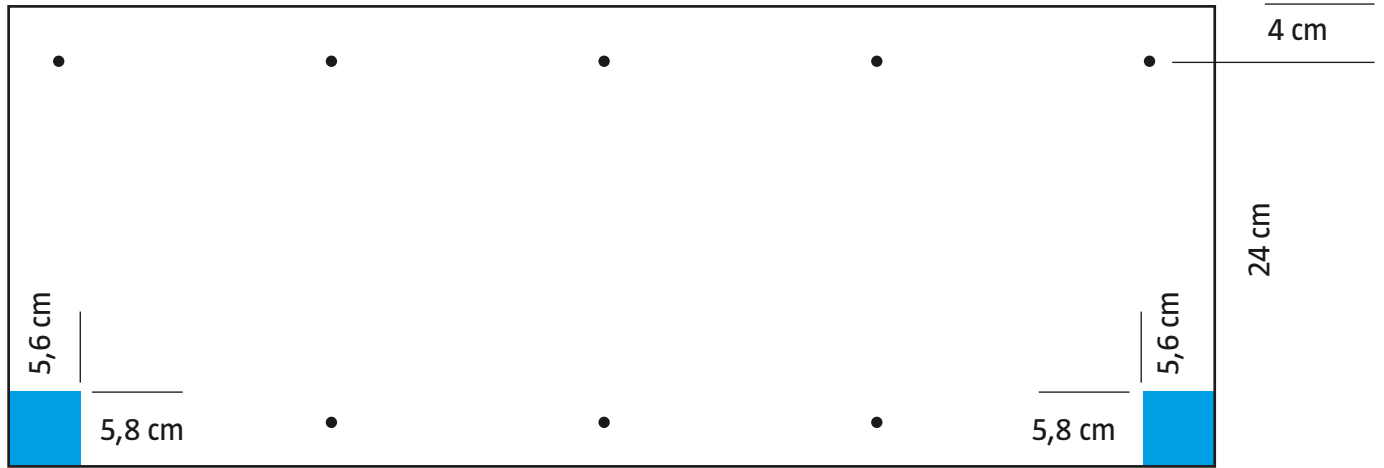

# Zeichnung Marktstand Rauhspond

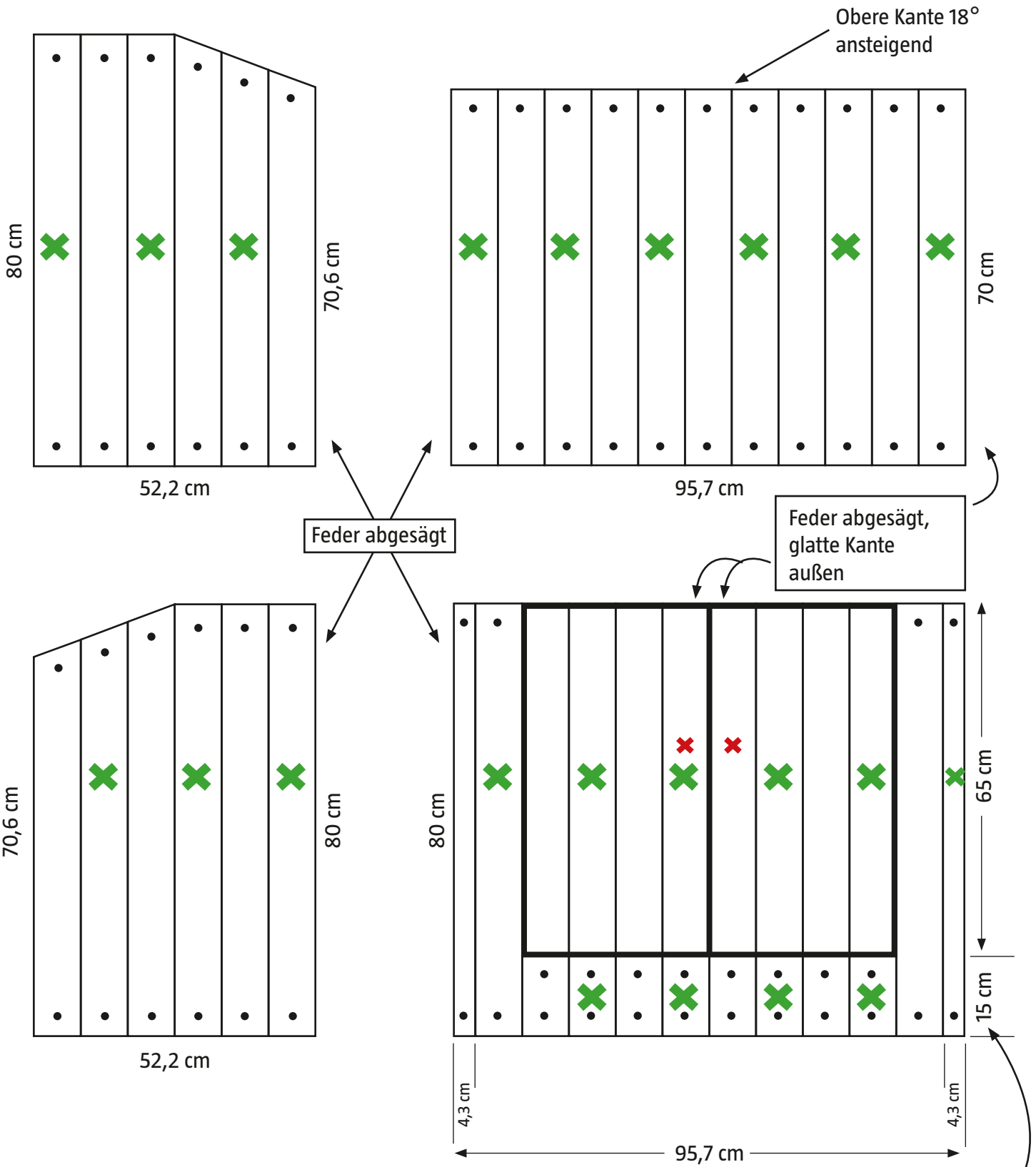

- ✕ Markierung für Farbabfolge
- ✕ Position Griffe

Feder abgesägt,  
glatte Kante  
außen