



**BURG
WÄCHTER**

Elektronisches Türschloss TSE | BUSINESS

SET 5011 PINCODE



SET 5012 FINGERSCAN



SET 5013 E-KEY



Genial sicher.
Genial einfach.



de Montage- und
Bedienungsanleitung

BA/MA TSE Set 5000 dp/fsc 04/2012



BURG-WÄCHTER KG
Altenhofer Weg 15
58300 Wetter
Germany

www.burg-waechter.de

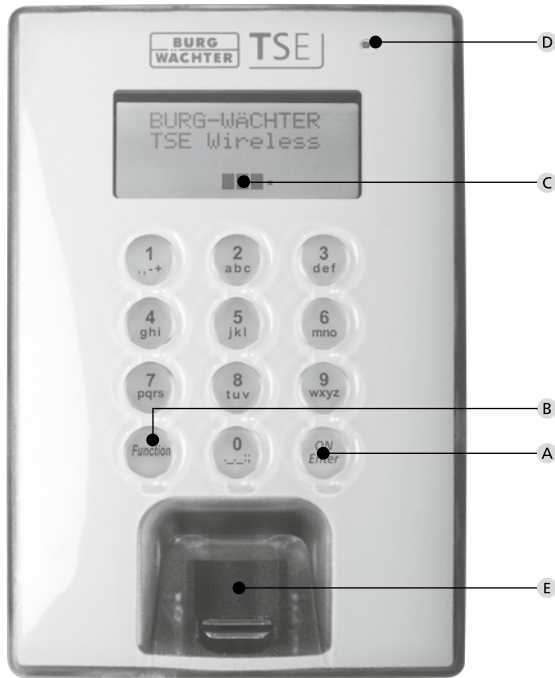

TSE Keypad FS

A On/Enter Taste

Einschalten der Tastatur zur Eingabe eines Öffnungsgeheimnisses bzw. um einen Menüpunkt auszuwählen.

B Funktionstaste

Über die Funktionstaste können verschiedene Aktionen durchgeführt werden, abhängig vom jetzigen Status der Tastatur. Welche Funktion aktiv ist, wird im Display angezeigt.

1) Eintritt in die Menüebene zum Programmieren

Wenn im Display das Symbol „Func:M“ erscheint, gelangen Sie durch Drücken der Taste „Function“ ins Menü. Im Menü haben Sie über die Tasten „1“ und „2“ eine Scroll Funktion, um sich durch die Struktur zu navigieren.

2) Löschen eines Eingabeschrittes

Wenn im Display das Symbol „Func:C“ erscheint, können Sie durch Drücken der Taste „Function“ die letzte Eingabe löschen.

3) Eintritt in die vorherige Programmierenebene / Rückschritt

Wenn Sie sich im Menü befinden, erscheint im Display das Symbol „Func:<“. Durch Drücken der Taste „Function“ springen Sie dann in der Menüstruktur auf die nächst höhere Ebene zurück.

C Batterieanzeige

■■■■ Batterie voll [\] ■ Batterie leer

Im Display werden die Batteriestände der Zylindereinheit und der Tastatureinheit angezeigt. Die Anzeige im Display bezieht sich auf die Batterien mit dem niedrigsten Status. Im Display erscheint dann bei leerer Batterie die Anzeige:

Bat. in Tastatur wechseln bzw. Bat. im Knauf wechseln.

Nach erfolgtem Wechsel und anschließender zweimaliger Eingabe eines Öffnungsgeheimnisses, erscheint die aktuell niedrigste Batterieanzeige im Display. Da nur ein Batteriesatz gewechselt wurde, kann die Anzeige im Display trotz des Wechsels einen „nichtvollen“ Status anzeigen. Sollten Sie trotz der Wechselanzeige die Batterien nicht wechseln, müssen Sie den gültigen Öffnungscod ein weiteres Mal eingeben um die Tür zu öffnen. Gleichzeitig blinkt die LED am Innenknauf 5 x 5 mal. Auf diese Art können Sie die Tür noch ca. 50 mal öffnen. Danach kann die Tür nur noch mit dem Administratorcode geöffnet werden. Die Batterien müssen jetzt gewechselt werden, ansonsten lässt sich die Tür nicht mehr öffnen.

D Lichtsensor

Der Lichtsensor reagiert auf unterschiedliche Helligkeitsbedingungen, indem die Helligkeit des Displays und die Beleuchtung der Tasten der Umgebungshelligkeit angepasst werden. Ist die Umgebungshelligkeit ausreichend geht die Tastenbeleuchtung nicht an.

E Fingerscan-Sensor

Zum Öffnen bzw. Anlernen der berechtigten Finger.

Sehr geehrter Kunde,
vielen Dank, dass Sie sich für das elektronische Schließsystem TSE der Serie 5000 aus dem Hause BURG-WÄCHTER entschieden haben. Dieses System wurde nach den neuesten technischen Möglichkeiten entwickelt bzw. produziert und entspricht hohen Sicherheitsanforderungen. Der elektronische Zylinder lässt sich problemlos ohne jegliches Bohren und Verlegen von Kabeln in jede Tür mit PZ-Lochung bis zu einer Türstärke von 120 mm (60/60 mm, gemessen Mitte Stulpschraube) einsetzen. Der elektronische Zylinder ist hervorragend für die Neuinstallation wie auch die Nachrüstung geeignet. Des Weiteren haben Sie verschiedenste optionale Möglichkeiten, z. B. welches Identmedium Sie einsetzen. Näheres hierzu erfahren Sie auf den nachfolgenden Seiten.

Entfernen Sie auch den Batteriesicherungstreifen am Innenknauf, um den Zylinder zu bestromen.

Bitte drücken Sie die ON/Enter Taste beim 1. Einschalten für ca. 10 sec, um die Tastatur betriebsbereit zu machen.

Achtung: Es ist nur ein leichter Fingerdruck zur Bedienung der Tastatur notwendig, wie z. B. bei modernen, hochwertigen Touchscreen-Handys!

Wichtig: Bitte lesen Sie die gesamte Bedienungsanleitung, bevor Sie mit der Programmierung beginnen.
Wir wünschen Ihnen viel Freude mit Ihrem neuen Schließsystem.

TSE Set 5011 PINCODE

Die Bedienung des elektronischen Zylinders erfolgt über einen 6-stelligen Zahlencode. Optional kann zusätzlich der Funkschlüssel TSE 5103 E-KEY eingesetzt werden.

TSE 5011 PINCODE Funktionen (serienmäßig)

- Anzahl Benutzer gesamt: bis zu 48
- Jedem Pin-Code Nutzer (außer Administrator) kann auch ein E-KEY zugeordnet werden.

Optionale Schließmedien

- Funkschlüssel TSE 5103 E-KEY

Zusätzliche Funktionen über optionale TSE Software, z. B.:

- Benutzeradministration
- Zeit- und Kalenderfunktionen
- Rechtevergabe
- Historienfunktion

Administratorcode

- werksseitig 1-2-3-4-5-6 (bitte unbedingt ändern)

Spannungsversorgung

- 6 x MIGNON LR6 AA ALKALINE

Optische Signalisierung

Im Drehknopf auf der Türinnenseite befindet sich eine optische Signalisierung in Form einer LED. Folgende Hinweise erhalten Sie über diese LED:

- 1 x kurz: Schloss geht auf
- 2 x kurz: Schloss geht zu
- alle 5 Sek. 1 x kurz: Permanentöffnung aktiviert
- 1 x kurz, 1 x lang, 2 Sek. Pause, Wiederholung: Schloss im Programmiermodus
- 5 x kurz, 2 Sek. Pause, Wiederholung auf 20 Sek. Batterie im Zylinder leer

Technische Daten

Sperrzeiten	Nach 3 x falscher Codeeingabe 1 Minute, danach jeweils 3 Minuten
Display	In 12 Sprachen einstellbar
Stromversorgung Tastatur	4 x MIGNON LR6 AA ALKALINE
Stromversorgung Zylinder	2 x MIGNON LR6 AA ALKALINE
Zulässige Umgebungsbedingungen*	-15 °C / +50 °C / bis zu 95 % rel. Luftfeuchtigkeit (nicht kondensierend) <i>Das Display kann bei extremen Temperaturwechseln träge reagieren bzw. verdunkeln.</i>
Schutzart Tastatur	IP65

*Sollte die Temperatur den angegebenen Bereich überschreiten, wird auf dem Display eine entsprechende Warnmeldung ausgegeben. Sorgen Sie durch geeignete Maßnahmen für Abhilfe!

TSE Set 5012 FINGERSCAN

Die Bedienung des elektronischen Zylinders erfolgt über einen eingescannten Finger. Zusätzlich können Sie den Zylinder über die Eingabe des 6-stelligen Zahlencodes bedienen bzw. über den optional erhältlichen TSE 5103 E-KEY.

Es können bis zu 24 Finger über die Tastatur einprogrammiert werden. Die Nutzer werden separat angelegt (USER XXX_FP). Sollte einem Benutzer zusätzlich ein Code und/oder ein E-KEY zugeordnet werden, so ist dieser separat anzulegen.

Achtung! Der Fingerscanner darf nicht mit Reinigungsmitteln gesäubert werden. Bitte benutzen Sie hierfür ein leicht feuchtes Tuch.

TSE 5012 FINGERSCAN Funktionen (serienmäßig)

- Anzahl Benutzer gesamt: bis zu 48
davon Anzahl Fingerscans: bis zu 24
- Jedem Code-Benutzer (außer Administrator) kann auch ein E-KEY zugeordnet werden
- Jedem E-KEY-Benutzer kann auch ein Code zugeordnet werden

Optionale Schließmedien

- TSE 5103 E-KEY

Zusätzliche Funktionen über optionale TSE Software, z.B.:

- Benutzeradministration
- Zeit- und Kalenderfunktionen
- Rechtevergabe
- Historienfunktion

Administratorcode

- werksseitig 1-2-3-4-5-6 (bitte unbedingt ändern)

Spannungsversorgung

- 6 x MIGNON LR6 AA ALKALINE

Optische Signalisierung

Im Drehknopf auf der Türinnenseite befindet sich eine optische Signalisierung in Form einer LED. Folgende Hinweise erhalten Sie über diese LED:

- 1 x kurz: Schloss geht auf
- 2 x kurz: Schloss geht zu
- alle 5 Sek. 1 x kurz: Permanentöffnung aktiviert
- 1 x kurz, 1 x lang, 2 Sek. Pause, Wiederholung: Schloss im Programmiermodus
- 5 x kurz, 2 Sek. Pause, Wiederholung auf 20 Sek. Batterie im Zylinder leer

Technische Daten

Sperrzeiten	Nach 3 x falscher Codeeingabe 1 Minute, danach jeweils 3 Minuten
Display	In 12 Sprachen einstellbar
Stromversorgung Tastatur	4 x MIGNON LR6 AA ALKALINE
Stromversorgung Zylinder	2 x MIGNON LR6 AA ALKALINE
Zulässige Umgebungsbedingungen*	-15 °C / +50 °C / bis zu 93 % rel. Luftfeuchtigkeit (nicht kondensierend) Zul. Temperaturbereich: -20°C/+50°C <i>Das Display kann bei extremen Temperaturwechseln träge reagieren bzw. verdunkeln.</i>

*Sollte die Temperatur den angegebenen Bereich überschreiten, wird auf dem Display eine entsprechende Warnmeldung ausgegeben. Sorgen Sie durch geeignete Maßnahmen für Abhilfe!

Achtung: Das TSE Keypad darf keiner direkten Bewitterung ausgesetzt werden. Niederschlag und Sonnenlicht können den Fingerprint-Sensor zerstören!

TSE Set 5013 E-KEY

Die Bedienung des elektronischen Zylinders erfolgt über den Funkschlüssel E-KEY. Das Funktionsprinzip ist ähnlich wie beim Auto-Schließsystem. Nach dem einmaligen Drücken der Taste kann der Zylinder betätigt werden. Die nachträgliche Programmierung des E-KEYs kann über ein Keypad erfolgen oder über eine TSE-Software. Die Reichweite des E-KEYs beträgt bis zu 3 m.

TSE 5003 E-KEY Funktionen (serienmäßig)

- Anzahl Benutzer gesamt: bis zu 48

Optionale Schließmedien

- TSE 5103 E-KEY
- TSE 6111 Keypad PIN
- TSE 6112 Keypad FS (bis zu 24 Fingerscans möglich)

Zusätzliche Funktionen über optionale TSE Software, z. B.:

- Benutzeradministration
- Zeit- und Kalenderfunktionen
- Rechtevergabe
- Historienfunktion

Administratorcode

Der Code wird separat auf einem Aufkleber mitgeliefert. Dieser ist sorgfältig aufzubewahren. **Achtung:** Bei Verlust ist das Umprogrammieren bzw. die Nutzung aller Administratorfunktionen nicht mehr möglich.

Spannungsversorgung Zylinder

- 2 × MIGNON LR6 AA ALKALINE

Spannungsversorgung E-KEY

- 1 × CR 2032

Optische Signalisierung

Im Drehknopf auf der Türinnenseite befindet sich eine optische Signalisierung in Form einer LED. Folgende Hinweise erhalten Sie über diese LED:

- 1 × kurz: Schloss geht auf
- 2 × kurz: Schloss geht zu
- alle 5 Sek. 1 × kurz: Permanentöffnung aktiviert
- 1 × kurz, 1 × lang, 2 Sek. Pause, Wiederholung: Schloss im Programmiermodus
- 5 × kurz, 2 Sek. Pause, Wiederholung auf 20 Sek. Batterie im Zylinder leer

Beschreibung der Menüfunktionen

Nachfolgend werden die Funktionen für die Produkte TSE 5011 und TSE 5012 beschrieben.

Menüfunktionen

Menü Codeänderung

Änderung des Administratorcodes sowie der Benutzercodes

- Schalten Sie die Tastatur über die Taste *ON/Enter* ein
- Drücken Sie anschließend *Function*
Es erscheint Menü/Codeänderung
- Bestätigen Sie die Auswahl mit *ON/Enter*
Über die Taste *1* bzw. *2* können Sie jetzt so lange scrollen, bis der Benutzer angezeigt wird, dessen Benutzercode geändert werden soll
- Bestätigen Sie mit *ON/Enter*
- Geben Sie den bisher gültigen (alten) Code ein und drücken *ON/Enter*
- Geben Sie den neuen Code ein und bestätigen mit *ON/Enter*
- Wiederholen Sie die Eingabe und bestätigen erneut mit *ON/Enter*. Bei richtiger Eingabe erscheint „Daten wurden gespeichert“

Menü Sprache / Language Spracheinstellung

- Schalten Sie die Tastatur über die Taste *ON/Enter* ein
- Drücken Sie anschließend *Function*, es erscheint Menü/Codeänderung
- Scrollen Sie mit der Taste *2* bis der o.g. Menüpunkt erscheint
- Bestätigen mit *ON/Enter*
- Über die Taste *1* bzw. *2* solange scrollen, bis die gewünschte Sprache erscheint
- Mit *ON/Enter* bestätigen

Menü Administrator

Im Menü Administrator stehen Ihnen verschiedene Untermenüs zur Verfügung.

- Schalten Sie die Tastatur über die Taste *ON/Enter* ein
- Drücken Sie anschließend *Function*, es erscheint Menü/Codeänderung
- Scrollen Sie mit der Taste *2* bis der o.g. Menüpunkt erscheint
- Bestätigen mit *ON/Enter*
- Sie haben jetzt die Möglichkeit, über die Scrollfunktion folgende Untermenüs auszuwählen:

Untermenü Benutzer anlegen

- Bestätigen mit *ON/Enter*. Sie haben jetzt die Auswahl, einen Benutzercode zu vergeben, einen E-KEY oder einen Fingerscan (Fingerscan nur bei TSE 5012 bzw. mit Keypad TSE 6112 FS) oder einen Transponder (nur bei der Serie TSE 6000 verfügbar) einzuprogrammieren
- Scrollen Sie bis zur entsprechenden Funktion und bestätigen Sie mit *ON/Enter*

• Anlegen: Code

- Geben Sie den Administratorcode ein, um die Berechtigung zur Programmierung zu bekommen
- Der nächste freie Speicherplatz wird angezeigt (z. B. USER.003)
- Geben Sie den 6-stelligen Code ein und bestätigen Sie 2 x mit *ON/Enter*
- Es erscheint „Daten wurden gespeichert“

• Anlegen: E-KEY

- Geben Sie den Administratorcode ein, um die Berechtigung zur Programmierung zu bekommen
- Der nächste freie Speicherplatz wird angezeigt (z. B. USER.003), drücken Sie *ON/Enter*
- Bringen Sie den E-KEY in den Programmiermodus (siehe Anleitung E-KEY)
- Anschließend 2 x mit *ON/Enter* bestätigen
- Es erscheint „Daten wurden gespeichert“

• Anlegen: Fingerscan

(Funktion nur aktiv bei TSE 5012 und TSE 6112 Keypad FS)

- Geben Sie den Administratorcode ein, um die Berechtigung zur Programmierung zu bekommen
- Im Display erscheint „Finger anlernen“
- Ziehen Sie den anzulernenden Finger mehrmals mittig über den Sensor (Im Display wird die Anzahl mitgezählt)
- Im Display erscheint „User_XXX_FP“ erfolgreich angelernt

• Anlegen: Transponder

Diese Funktion ist nur bei der Serie TSE 6000 System verfügbar.

Untermenü E-KEY zuordnen

Über diese Funktion haben Sie die Möglichkeit, einem bereits vorhandenen Benutzer nachträglich einen Funkschlüssel E-KEY zuzuordnen. Gehen Sie hierzu wie folgt vor:

- Geben Sie den Administratorcode ein, um die Berechtigung zur Programmierung zu bekommen
- Scrollen Sie zu dem Benutzer, dem Sie einen E-KEY zuordnen möchten und bestätigen Sie 2 x mit *ON/Enter*
- Bringen Sie den E-KEY in den Programmiermodus (siehe Anleitung E-KEY)
- Sobald der E-KEY im Programmiermodus ist, bestätigen Sie auf der Tastatur mit *ON/Enter*
- Es erscheint „Daten wurden gespeichert“

Untermenü Löschen

Sie haben die Möglichkeit, einen Benutzer, einen E-KEY oder einen Transponder (nicht aktiv) über dieses Menü zu löschen.

- Scrollen Sie zum entsprechenden Menü und bestätigen Sie mit *ON/Enter*
- Geben Sie Ihren Administratorcode ein
- Scrollen Sie zu dem Benutzer bzw. Identmedium (E-KEY) welchen bzw. welches Sie löschen möchten, und bestätigen Sie die Auswahl 2 x mit *ON/Enter*
- Es erscheint „Datensatz gelöscht“

Untermenü Zeitfunktionen

Hier werden Uhrzeit und Datum eingestellt

• Einstellen der Uhrzeit:

- Auswahl der Funktion mit *ON/Enter*
- Eingabe der Stunde (2-stellig), bestätigen mit *ON/Enter*
- Eingabe der Minuten (2-stellig), bestätigen mit *ON/Enter*
- Es erscheint: „Daten wurden gespeichert“

• Einstellen des Datums:

- Auswahl der Funktion mit *ON/Enter*
- Eingabe des Tags (2-stellig), bestätigen mit *ON/Enter*
- Eingabe des Monats (2-stellig), bestätigen mit *ON/Enter*
- Eingabe des Jahres (2-stellig), bestätigen mit *ON/Enter*
- Es erscheint: „Daten wurden gespeichert“

Untermenü TSE-Setup

Allgemeine Systemeinstellungen

• Funkkanal

Hier kann der Funkkanal eingestellt werden (12 Kanäle stehen zur Auswahl). Dies kann erforderlich sein, wenn der Funkkanal bereits durch eine andere Anwendung, z. B. W-LAN, belegt ist und es hierdurch eventuell zu Störungen kommt. In diesem Fall wählen Sie bitte einen anderen Kanal im Abstand von mindestens 3 Funkkanälen aus.

• Priorität

Sollte nach mehrmaligem Betätigen des E-KEYs die zu öffnende Tür nicht entsperrt werden, so kann über diese Funktion die Priorität der Tür erhöht werden. Umgekehrt kann es sich in einem solchen Fall empfehlen, Türen im direkten Umfeld in der Priorität abzusenken.

• Reorganisieren

Es wird empfohlen, diese Funktion aufzurufen, wenn mehrere Benutzer gelöscht worden sind.

• Anmelden

Beim Austausch des Zylinders oder der Tastatur müssen beide Einheiten neu aufeinander abgestimmt werden, damit beide wieder miteinander kommunizieren können.

Anmelden einer Tastatur

- Schalten Sie die Tastatur über die Taste *ON/Enter* ein
- Drücken Sie anschließend *Function* Es erscheint „Menu/Codeänderung“
- Über die Taste *1* bzw. *2* können Sie jetzt so lange scrollen, bis Sie in das Menü Administrator gelangen
- Bestätigen Sie mit *ON/Enter*
- Über die Taste *1* bzw. *2* können Sie jetzt so lange scrollen, bis Sie in das Menü Admin. Install.TSE-Setup gelangen
- Bestätigen Sie mit *ON/Enter*
- Über die Taste *1* bzw. *2* können Sie jetzt so lange scrollen, bis Sie in das Menü Admin. Setup Anmelden gelangen

- Geben Sie den Admin. Code der anzulernenden Einheit ein
- Bestätigen Sie mit *ON/Enter*
- Nach erfolgreicher Anmeldung erscheint „Daten wurden gespeichert“

Achtung: Stellen Sie sicher, dass sich keine andere bestromte TSE-Einheit beim Anmelden einer neuen Tastatur bzw. eines neuen Zylinders in unmittelbarer Nähe befindet, da diese fälschlicherweise angesprochen werden könnten. Im Zweifelsfall sind diese Einheiten vorher stromlos zu machen.

Untermenü FS-Reset

(Funktion aktiv nur bei TSE 5012 und TSE 6112 Keypad FS)

Alle abgespeicherten Fingerscans werden gelöscht, die zugehörigen Benutzer bleiben allerdings erhalten. Bei wiederholten Fehlfunktionen im Rahmen der Fingerscannutzung wählen Sie bitte dieses Menü und folgen den Anweisungen im Display.

Menü E-KEY Synchronisieren

In diesem Menüpunkt kann der Funkkanal des E-KEY dem der Eingabeinheit angepasst werden. Diese Funktion wird notwendig, sobald der Funkkanal des Zylinders verändert wird, obwohl noch E-KEYs mit alter Funkkanaleinstellung vorhanden sind.

- Drücken Sie *ON/Enter*
- Bringen Sie den Funkschlüssel E-KEY in den Programmiermodus (siehe hierzu Anleitung E-KEY)
- Es erscheint „Daten wurden gespeichert“

Menü Info

Unter dieser Funktion wird die Versions- und Seriennummer des Systems angezeigt. Aus Sicherheitsgründen wird die komplette Seriennummer nur im Administratormodus angezeigt. Geben Sie hierzu den Administratorcode ein.

Bedienungsanleitung TSE E-KEY

Der E-KEY dient als Funksender zum Freigeben des Zylinders. Die Programmierung des E-KEYs kann über ein Keypad erfolgen oder über eine TSE-Software. Die Reichweite des E-KEYs beträgt bis zu 3m. Das Funktionsprinzip ist ähnlich wie beim Auto-Schließsystem. Nach dem einmaligen Drücken der Taste kann der Zylinder betätigt werden.

Funktionen des E-KEYs

Türöffnung:

- 1 x kurz drücken, grüne LED blinkt
- Automatikfunktion (nur in Verbindung mit Keypad) 6 Sek. Taste gedrückt halten, grüne LED blinkt kurz 2 x hintereinander
- Permanentmodus (nur in Verbindung mit optionaler Software) Taste 2x drücken, die grüne LED blinkt pro Tastendruck jeweils 2 x hintereinander

Im Automatikmodus ist es möglich, nur durch Drücken der *ON-Taste* auf dem Keypad die Tür zu öffnen. Hierzu muss der E-KEY in Reichweite sein. Nach 15 Minuten deaktiviert sich diese Funktion selbstständig.

Im Permanentmodus ist die Tür für den in der Software definierten Zeitrahmen ohne Eingabe eines Öffnungsgeheimnisses entsperrt. Durch die Eingabe eines Öffnungsgeheimnisses während dieser Zeitperiode wird die Permanentöffnung außer Kraft gesetzt.

Programmiermodus:

Der Programmiermodus hat drei Aufgaben:

- Anmeldung der E-KEYs über ein Keypad oder über TSE Software
- Synchronisation des im E-KEY eingestellten Funkkanals mit dem im Schloss eingestellten Kanal
- Suche des E-KEYs innerhalb der TSE Software

Programmieren E-KEY

Bei der Erstprogrammierung des E-KEYs drücken Sie bitte einmal die Taste (grüne LED blinkt) nachdem Sie dazu von dem Keypad bzw. der Software aufgefordert wurden. Bei weiteren Programmierungen des E-KEYs halten Sie bitte jeweils die Taste 10 Sek. gedrückt, bis die grüne LED-Lampe dreimal hintereinander geblinkt hat. Anschließend die Taste loslassen.

Hinweise

Sollte sich die Tür nach einmaligem Drücken der Taste am E-KEY mit einer Verzögerung von 3–7 Sekunden, bei gleichzeitigem Blinken der roten LED, öffnen, ist die Batterie (CR2032) im E-KEY umgehend zu wechseln. Sollte sich die Tür nach einmaligem Drücken der Taste am E-KEY mit einer Verzögerung von 3–7 Sekunden, ohne dass die rote LED blinkt, öffnen, sind die Batterien (2 x 1,5V LR06 Alkaline) im Zylinder zu tauschen. Dies trifft ebenfalls für die Tastatur zu, sofern vorhanden.

Batteriewechsel E-KEY

- 1 Öffnen Sie den Gehäusedeckel indem Sie die Rastnasen vorsichtig aufhebeln.
- 2 Heben Sie die Silikonmatte an und tauschen Sie die Batterie aus.
- 3 Klappen Sie die Silikonmatte wieder zurück und verschließen Sie das Gehäuse.



Montage des Keypads

1 Befestigungsposition der Tastatur ermitteln. Am gewünschten Befestigungsort einen Test durchführen. Öffnungsgeheimnis (z. B. Pincode, Fingerscan...) eingeben und prüfen, ob sich das Schloss öffnen lässt. Nach erfolgreichem Test kann die Tastatur platziert werden. Es bleibt Ihnen überlassen, ob Sie die Tastatur direkt an die Wand kleben oder zunächst die Grundplatte befestigen. Die Grundplatte wird an die Wand geschraubt. Die Langlöcher erlauben ein exaktes Ausrichten der Platte.



2 Auf die Grundplatte wird nun mit Hilfe der Klebepads die Tastatur geklebt. Es ist darauf zu achten, dass sich die herausstehende Lasche der Grundplatte in die Tastatur wie dargestellt abstützt. Alternativ können Sie die Tastatur auch direkt ohne Grundplatte aufkleben. Funktionstest der Einheit bei geöffneter Tür durchführen. Geben Sie hierfür mehrmals ein gültiges Öffnungsgeheimnis (z.B. Pincode, Fingerscan...) ein.

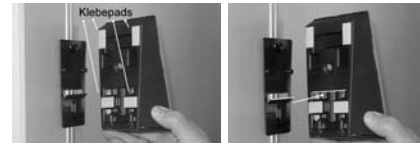

Batteriewechsel der Tastatur

Nachfolgend zeigen wir den Batteriewechsel anhand des TSE 6111 Keypads. Für alle anderen Keypads ist die Vorgehensweise analog.

Entfernen Sie den Gehäusedeckel an der Unterseite, indem Sie die 4 Schrauben lösen (PH1). Die 4 Mignon Batterien stehen in dem Deckel und lassen sich nach unten herausziehen.

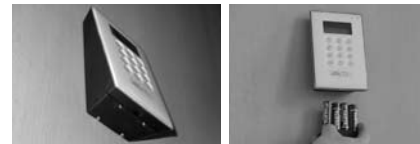

Beim Einsetzen der neuen Batterien achten Sie auf die richtige Polung, die auf der Innenseite des Deckels abgebildet ist.

Reinigung

An der Tastaturoberfläche kann auf Grund der Oberflächenbeschaffenheit kaum Schmutz anhaften. Verstaubte oder verschmutzte Oberflächen werden mit einem feuchten Tuch abgewischt.

Es dürfen weder alkoholhaltige Reinigungsmittel (Spiritus, SIDOLIN® o.ä.) noch aggressive Reinigungsmittel (Aceton o.ä.) eingesetzt werden, da diese zur Zerstörung der Oberfläche bzw. des Sensors führen.

Montageanleitung Zylinder TSE

Im Folgenden wird Ihnen der Einbau des TSE Zylinders erklärt. Bitte lesen Sie vor der Montage diese Montageanleitung sorgfältig durch und bewahren diese gut auf.

Der Zylinder verfügt über ein spezielles Rastsystem, welches Ihnen die Möglichkeit bietet, den Zylinder für Türen bis zu einer Türstärke von 120 mm (60/60 mm, gemessen Mitte Stulpschraube), einzusetzen. Ein vorheriges Aufmaß ist nicht erforderlich.

Achtung:

Es ist darauf zu achten, dass der Innenknauf nirgendwo anstoßen darf, da in diesem Fall der Knauf brechen kann.

Das Schloss darf weder gefettet noch geölt werden.

Die Fixierung der Drehknäufe erfolgt jeweils über eine integrierte Madenschraube im Drehknauf.

Achtung: Ziehen Sie den Innenknauf niemals komplett von der Welle, da in diesem Fall die Elektronik zerstört wird! Die Madenschraube, die die Rastung auf der Welle sicherstellt, darf nur leicht gelöst werden und verbleibt immer im Kunststoffknauf und dient als Abziehsicherung!

Außenseite
Außenknauf

Innenseite
Innenknauf

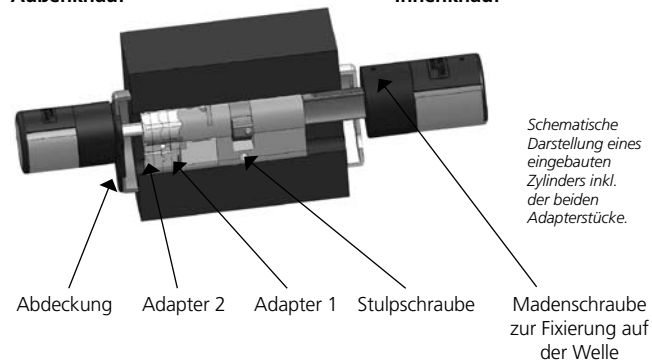

Hinweis

Das Grundmaß des Zylinders beträgt je Seite 30 mm. Im Auslieferungszustand ist der Zylinder komplett zusammengeschoben (geringste Türdicke). Bevor Sie den Zylinder in die Tür einsetzen ist eine Vorabjustierung auf die vorhandene Türstärke vorzunehmen.

Gehen Sie beim Einbau wie folgt vor:

- 1 Grobe Feststellung der Türdicke (inkl. Beschläge)
- 2 Ziehen Sie den Außenknauf von der Welle, verschieben Sie den Innenknauf über das Rastsystem (Abstände 2,85 mm) auf das gewünschte Maß.

Achtung: Ziehen Sie den Innenknauf nie komplett von der Welle, dies kann dazu führen, dass die Elektronik zerstört wird.

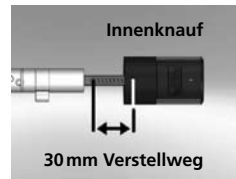

Schematische Darstellung Innenknauf-Verstellung

- 3 Je nach Türstärke haben Sie die Möglichkeit, auf der Außenseite passende Adapter aufzusetzen, um eine verbesserte Führung des Notschlüssels zu haben.

Folgende Kombinationen sind möglich:

Abstand Stulpschraube/ Beschlag (mm) an der Außenseite	Adapter 1	Adapter 2
< 43	–	–
44–53	X	–
54–60	X	X

X: Auswahl
–: nicht vorgesehen

Tab. 1: Abstand Stulpschraube/Beschlag [mm] an der Außenseite und dazu notwendige Adapter.

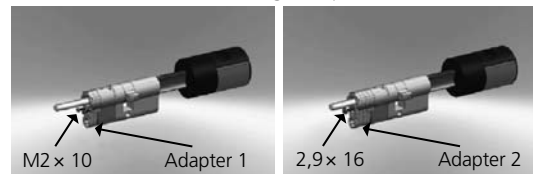

Schematische Darstellung der Adapterbefestigung

- 4 Den TSE Zylinder von innen nach außen durch das Einsteckschloss in der Tür schieben und anschließend die Stulpschraube anziehen.



- 5 Verschieben Sie den Innenknauf auf der Welle bis Sie das gewünschte Maß erreicht haben. Bitte achten Sie darauf, dass der Abstand Drehknauf/Türbeschlag mindestens 1 mm beträgt. Befestigen Sie anschließend den Drehknauf über die Inbus-Schraube.

- 6 Bevor Sie den Außenknauf befestigen, prüfen Sie bitte, ob Sie die mitgelieferte Abdeckung für den Profilzylinderausschnitt einsetzen möchten. In diesem Fall ziehen Sie die Schutzfolie ab und befestigen die Abdeckung im Ausschnitt des Schlosses.



- 7 Schieben Sie den Außenknauf in die gewünschte Position auf der Welle und befestigen Sie diesen im Abstand von mindestens 1 mm zum Beschlag über die Inbus-Schraube.



- 8 Der Funktionstest muss bei geöffneter Tür durchgeführt werden.

Batteriewechsel Knauf (Innenseite)

1 Lösen Sie mit dem beigefügten Inbusschlüssel die obere Madenschraube am Deckel des Zylinders. Diese kann nur bis zum Öffnen des Deckels ausgedreht werden und fällt nicht heraus.

2 Klappen Sie den Deckel auf

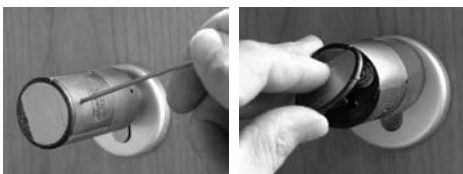

3 Wechseln Sie die Batterien. Achten Sie dabei auf die richtige Batteriepolung, die auf dem Gehäuse an der gekennzeichneten Stelle aufgebracht ist.

4 Montieren Sie den Deckel erneut.

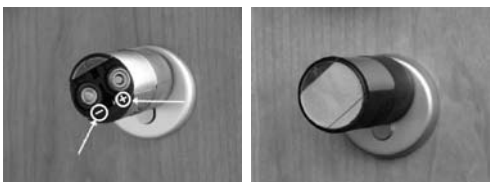

Funktion des Notschlüssels (Außenseite)

Mit dem mechanischen Notschlüssel verschaffen Sie sich Zutritt bei Störungen des Systems.

1 Notschlüssel am Gelenk aufklappen und anschließend durch den angedeuteten Schlitz auf der Abdeckung einführen.

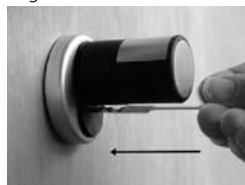

2 Schlüssel um 90° im Uhrzeigersinn drehen. Dabei eventuell den Außenknauf ein wenig nach rechts und links bewegen, um den Mechanismus freizugeben.

3 Drehen des Außenknaufes. Die Öffnung erfolgt nach spätestens einer vollen Umdrehung.

Schlüssel wieder zurückdrehen und herausziehen. Zum Schließen des Notschlusses muss der Drehknauf zwei Umdrehungen in beide Richtungen gedreht werden.